



LED - Handläufe

- individuelle Lösungen aus EDELSTAHL

... als Komplettsset oder
in Einzelteilen bestellbar

METALL.& DESIGN

Ihr Spezialist für EDELSTAHL

- Innengeländer
- Außengeländer
- Französische Balkone
- Handlauf Reling
- Handlauf Holz • Edelstahl
- Wind • Sichtschutz
- Vordachsysteme
- Zäune und Türen

**LED - Edelstahl Handlauf Komplettsset Ø 42,4 mm
inkl. Stromversorgung u. LED - inkl. Montagezubehör**



Ø 42,4 mm Nutrohr

Standard 175 mm



Kabelführung im HL-Träger

LED - Handlauf Set Edelstahl V2A
Werkstoff Nr. 1.4301, DM 42,4 mm x 1,5 mm.
Lieferung erfolgt in Einzelteilen.

6.14.0000	LED Handlauf Set Edelstahl V2A, Länge: 1250 mm mit 2 Stk. Handlaufträger - siehe Lieferumfang. Inklusive Stromversorgung und LED weiss
6.14.0010	LED Handlauf Set Edelstahl V2A, Länge: 2500 mm mit 3 Stk. Handlaufträger - siehe Lieferumfang. Inklusive Stromversorgung und LED weiss
6.14.1010	LED Handlauf Set Edelstahl V2A, Länge: 3750 mm mit 4 Stk. Handlaufträger - siehe Lieferumfang. Inklusive Stromversorgung und LED weiss
6.14.0020	LED Handlauf Set Edelstahl V2A, Länge: 5000 mm mit 5 Stk. Handlaufträger - siehe Lieferumfang. Inklusive Stromversorgung und LED weiss
	... auf Wunsch auch vormontiert - siehe Punkt Montage + Service Zusatzleistungen

Lieferumfang für LED-Komplettssets RR Ø 42,4 mm (auch in Einzelteilen bestellbar)

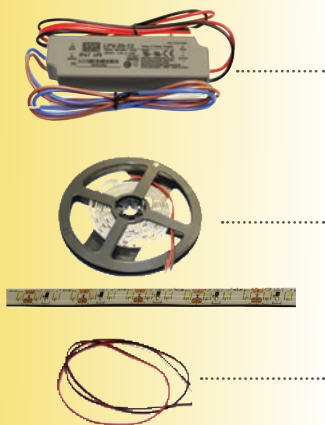

	Lieferumfang Komplettsset RR Ø 42,4 mm	1250 mm	2500 mm	3750 mm	5000 mm
6.14.0220	Stromversorgung 12 Volt - für LED Streifen	1	1	1	1
6.14.0230	LED Streifen - tageslichtweiss - L 1250 mm	1			
6.14.0240	LED Streifen - tageslichtweiss - L 2500 mm		1		
6.14.0450	LED Streifen - tageslichtweiss - L 3750 mm			1	
6.14.0250	LED Streifen - tageslichtweiss - L 5000 mm				1
6.14.0160	LED Kabel Stecker 2 x 0,75 - L 1000mm	1	1	1	1

... weiterer Lieferumfang für Komplettsset
siehe Seite 3

LED ■ Handlauf Ø 42,4 mm

Lieferumfang für Komplettssets RR Ø 42,4 mm (auch in Einzelteilen bestellbar)

	Einzelteile - Handlauf Set LED - Lieferumfang	1250 mm	2500 mm	3750 mm	5000 mm
	6.14.0060 Aluminium LED Kanal inkl. PVC Abdeckung - f. LED Handlauf - L 1250 mm	1	2	3	4
	6.14.0070 Nutrohr V2A DM 42,4x1,5 - L 1250 mm	1			
	6.14.0080 Nutrohr V2A DM 42,4x1,5 - L 2500 mm		1		
	6.14.0420 Nutrohr V2A DM 42,4x1,5 - L 3750 mm			1	
	6.14.0090 Nutrohr V2A DM 42,4x1,5 - L 5000 mm				1
	6.14.0100 Nutrohr V2A DM 42,4x1,5 - Zuschnitt per lfm max. Länge 5000 mm				
	6.14.0110 Endkappe V2A für Nutrohr DM 42x1,5mm	2	2	2	2
	6.14.0120 Handlaufträger V2A DM 60mm - LED - Platte flach, WA 75 mm, Höhe 50 mm	2	3	4	5
	6.14.0130 Adapter Edelstahl für LED Handlaufträger für LED Handlauf DM 42,4 mm	2	3	4	5
	6.14.0140 Senkkopfschraube A2 M5 x 10	6	8	10	12
	6.14.0150 Linsenkopfschraube A2 M5 x 12	4	6	8	10
	6.04.8010 2 - Komponenten Minuten Kleber - 24 ml	1	1	1	1
	6.14.0180 Bohrer und Gewindeschneider M5	1	1	1	1
	6.04.7160 Linsensenkschr-Blechschr. 4.8x70 Edelst. A2 DIN 7983	6	9	12	15
	6.04.7100 Dübel SX 8 x 40	6	9	12	15

Zubehör zu LED - Handlauf RR Ø 42,4 mm

	Zubehör - Handlauf LED - RR Ø 42,4 mm
	6.14.0260 Eckbogen 90° horizontal V2A f. Nutrohr DM 42x1,5mm
	6.14.0270 Eckbogen 90° vertikal V2A f. Nutrohr DM42,4x1,5mm
	6.14.0280 Rohrverbinder V2A f. Nutrohr DM42,4x1,5mm
	6.14.0290 Rohrverbinder m. Gelenk V2A f. Nutrohr DM 42,4x1,5mm, von 25-55° abwärts
	6.14.0300 Rohrverbinder m. Gelenk V2A f. Nutrohr DM 42,4x1,5mm, von 25-55° aufwärts
	6.14.0310 Wandanker V2A - DM 90mm f. Nutrohr DM42,4x1,5mm
	6.14.0500 Wandanschluss V2A DM 52mm links - f. Nutrohr DM 42,4x1,5mm
	6.14.0510 Wandanschluss V2A DM 52mm rechts - f. Nutrohr DM 42,4x1,5mm



LED ■ Handlauf Ø 42,4 mm

**LED - Edelstahl Handlauf Komplettsset Formrohr 40 x 40 mm
inkl. Stromversorgung und LED - inkl. Montagezubehör**



FR 40 x 40 mm Nutrohr

Standard 175 mm



Kabelführung im HL-Träger

LED - Handlauf Set Edelstahl V2A,
Werkstoff Nr. 1.4301, FR 40 x 40 x 1,5 mm.
Lieferung erfolgt in Einzelteilen

6.14.0030	LED Handlauf Set FR Edelstahl V2A, Länge: 1250 mm, mit 2 Stk. Handlaufträger - siehe Lieferumfang. Inkl. Stromversorgung und LED weiss.
6.14.0040	LED Handlauf Set FR Edelstahl V2A, Länge: 2500 mm mit 3 Stk. Handlaufträger - siehe Lieferumfang. Inkl. Stromversorgung und LED weiss.
6.14.1040	LED Handlauf Set FR Edelstahl V2A, Länge: 3750 mm mit 4 Stk. Handlaufträger - siehe Lieferumfang. Inkl. Stromversorgung und LED weiss.
6.14.0050	LED Handlauf Set FR Edelstahl V2A, Länge: 5000 mm mit 5 Stk. Handlaufträger - siehe Lieferumfang. Inkl. Stromversorgung und LED weiss.
	... auf Wunsch auch vormontiert - siehe Punkt Montage + Service Zusatzleistungen

Lieferumfang für LED-Komplettssets FR 40 x 40 mm (auch in Einzelteilen bestellbar)

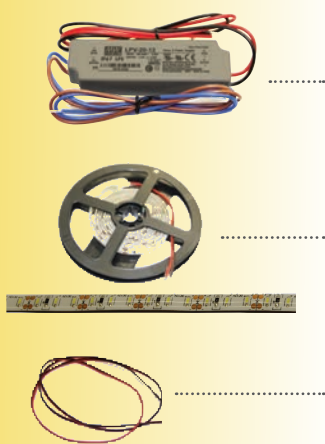

	Einzelteile - Handlauf Set LED FR 40 x 40 mm	1250 mm	2500 mm	3750 mm	5000 mm
6.14.0220	Stromversorgung 12 Volt - für LED Streifen	1	1	1	1
6.14.0230	LED Streifen - tageslichtweiss - L 1250 mm	1			
6.14.0240	LED Streifen - tageslichtweiss - L 2500 mm		1		
6.14.0450	LED Streifen - tageslichtweiss - L 3750 mm			1	
6.14.0250	LED Streifen - tageslichtweiss - L 5000 mm				1
6.14.0160	LED Kabel Stecker 2 x 0,75 - L 1000mm	1	1	1	1







**... weiterer Lieferumfang für Komplettsset
siehe Seite 5**

LED ■ Handlauf FR 40 x 40 mm

Lieferumfang für LED-Komplettsets FR 40 x 40 mm (auch in Einzelteilen bestellbar)

	Einzelteile - Handlauf Set LED FR Lieferumfang	1250 mm	2500 mm	3750 mm	5000 mm
	6.14.0060 Aluminium LED Kanal inkl. PVC Abdeckung - f. LED Handlauf - L 1250 mm	1	2	3	4
	6.14.0320 Nutrohr V2A 40x40x1,5 - L 1250 mm	1			
	6.14.0330 Nutrohr V2A 40x40x1,5 - L 2500 mm		1		
	6.14.0430 Nutrohr V2A 40x40x1,5 - L 3750 mm			1	
	6.14.0340 Nutrohr V2A 40x40x1,5 - L 5000 mm				1
	6.14.0350 Nutrohr V2A 40x40x1,5 - Zuschnitt per lfm				
	6.14.0360 Endkappe V2A für Nutrohr 40x40x1,5mm	2	2	2	2
	6.14.0370 Handlaufträger V2A 60x60mm- LED - Platte flach, WA 80 mm, Höhe 75 mm	2	3	4	5
	6.14.0130 Adapter Edelstahl für LED Handlaufträger für LED Handlauf DM 42,4 mm	2	3	4	5
	6.14.0140 Senkkopfschraube A2 M5 x 10	6	8	10	12
	6.14.0150 Linsenkopfschraube A2 M5 x 12	4	6	8	10
	6.04.8010 2 - Komponenten Minuten Kleber - 24 ml	1	1	1	1
	6.14.0180 Bohrer und Gewindeschneider M5	1	1	1	1
	6.04.7160 Linsensenkschr-Blechschr. 4.8x70 Edelst. A2 DIN 7983	6	9	12	15
	6.04.7100 Dübel SX 8 x 40	6	9	12	15

Weiteres Zubehör - LED - Handlaufset FR 40 x 40 mm

	Zubehör - Handlauf Set LED - FR 40x40 mm
	6.14.0390 Eckbogen 90° horizontal V2A f. Nutrohr 40x40x1,5mm
	6.14.0400 Rohrverbinder V2A f. Nutrohr 40x40x1,5mm
	6.14.0410 Wandanker V2A 95x95 f. Nutrohr 40x40x1,5mm
	6.14.0480 Wandanschluss V2A 50x50 links - f. Nutrohr 40x40x1,5mm
	6.14.0490 Wandanschluss V2A 50x50 rechts - f. Nutrohr 40x40x1,5mm
	6.14.0460 Rohrverbinder m. Gelenk V2A f. Nutrohr 40x40x1,5mm von 0-45° abwärts
	6.14.0470 Rohrverbinder m. Gelenk V2A f. Nutrohr 40x40x1,5mm von 0-45° aufwärts



LED ■ Handlauf FR 40 x 40 mm



Montage und Service - Zusatzleistungen

Montage und Service - Zusatzleistungen	
80101000	LED - Handlauf - Aufpreis Komplett Anfertigung nach Mass Gerade - bis 1500 mm
80101100	LED - Handlauf - Aufpreis Komplett Anfertigung nach Mass Gerade - bis 2500 mm
80101200	LED - Handlauf - Aufpreis Komplett Anfertigung nach Mass Gerade - bis 3750 mm
80101300	LED - Handlauf - Aufpreis Komplett Anfertigung nach Mass Gerade - bis 5000 mm
80100700	LED - Handlauf Adapter und Träger verschrauben inkl. 2 x M5 Gewinde - per Stk.
80100710	LED - Endkappen Montage inkl. Verkleben per Stk.
80100720	LED - Nutrohr Zuschnitt inkl. Entgratgen - per Stk.
80100730	LED Kanal Zuschnitt inkl. Montage in Nutrohr - per lfm
80100740	LED - Streifen Zuschnitt inkl. Montage in Nutrohr - per lfm
80100750	LED - Nutrohr DM 42,4 - auf Gehrung gefertigt, verschweisst und verschliffen - per Stk.
80100760	LED - Nutrohr 40X40 - auf Gehrung gefertigt, verschweisst und verschliffen - pr Stk.
80100770	LED - Rohrverbinder, Eckbogen, Gelenk Montage inkl. Verkleben - per Stk.
80000030	Regiestunde - Metallfertigung - Schlosserei - per Stunde



Zubehör für Montage und Pflege



Zubehör für Montage und Pflege	
6.99.0011	Werkzeug und Montageset - 8 teilig
6.04.8040	Edelstahl Pflegespray 400 ml

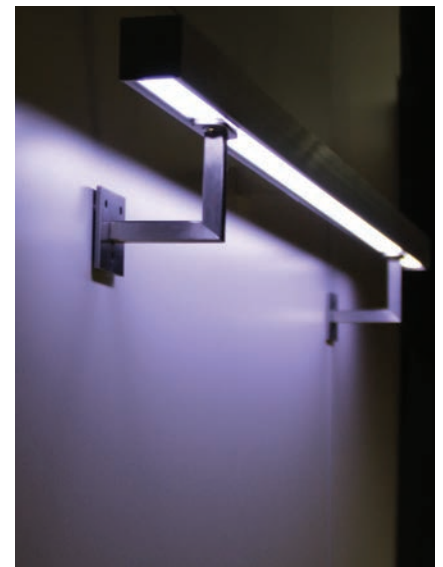

i

LED Handlauf Set´s in V2A - elegant, modern und erhöhen die Sicherheit für Ihr Zuhause.

- mit integrierter Beleuchtung und durchgehender Lichtlinie.
- in Ausführung Rundrohr 42,4 mm oder Formrohr 40 x 40 mm.
- für den Innen- und Außenbereich geeignet.

Variante

1.

Bestellbar als SET in Einzelteilen - ohne Vormontage.

Der LED Handlauf kann als Set in Einzelteilen inkl. Montagezubehör - und Stromversorgung und LED bestellt werden. Der Zusammenbau erfolgt vom Kunden. Bestellen Sie den LED-Handlauf in Ihrer gewünschten Länge.

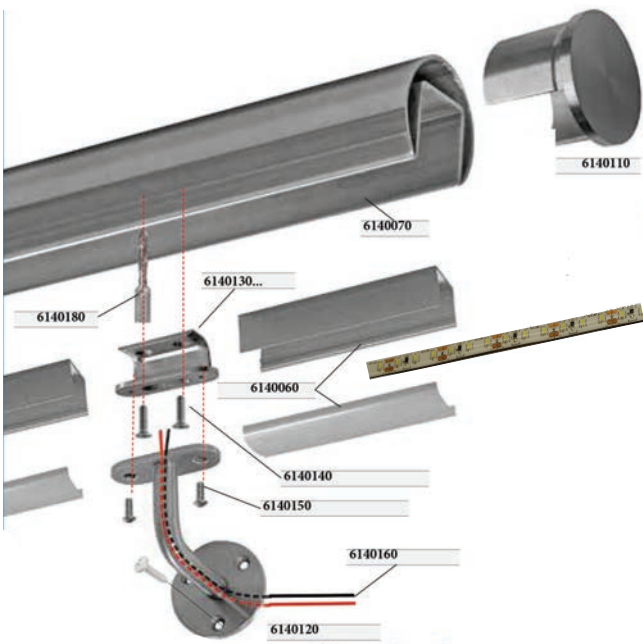

Stk.	Beispiel Lieferumfang LED Handlauf 2500 mm	Pos.
2	Aluminium LED Kanal	1
1	Nutrohr V2A	2
2	Endkappe V2A	3
3	Handlaufträger V2A	4
3	Adapter f. HL-Träger	5
8	Senkkopfschraube	6
6	Linsenkopfschraube	7
1	LED Kabel Stecker	8
1	2 K- Minuten Kleber	9
1	Bohrer Gewindeschneider	10
9	Linsensenkschr-Blechschr	11
9	Dübel SX 8x40	12
1	LED Streifen	13



Variante

2.

... oder auf Wunsch montagefertig zusammengebaut bestellbar.

die Lieferung erfolgt zusammengebaut durch Metall & Design inkl. Montagezubehör. Sie erhalten den Handlauf in der bestellten Länge, LED-Schienen werden nach Ihren Vorgaben in der gewünschter Positionierung der Handlaufträger abgelängt, und montiert, Gewinde für die Verschraubungen werden ausgeführt, Endkappen sind eingeklebt. Sie erhalten einen montagefertigen LED Handlauf.



... der Stromanschluß ist durch einen Elektriker auszuführen.



www.metallunddesign.at

 03453 / 37 090

... neue Homepage ab März 2018

METALL & DESIGN
Inhaber: Karl Grosschädl
Sonnenstraße 13 a
am Kirchplatz 14 b ■ **Schauraum**
A - 8423 St. Veit in der Südsteiermark

Tel: + 43 / (0)3453 / 37 090
Fax: + 43 / (0)3453 / 37 090-99
Mail: info@metallunddesign.at

Für Sie erreichbar von:
MO - DO von 8 - 17 Uhr
FR von 8 - 13 Uhr

überreicht durch: (Firmenstempel)

Ansprechpartner: _____

**METALL.&
DESIGN**

